



# GRACO

**SEGROBE**  
VERÃO 2026

## ÍNDICE

---



Ventoinhas	3
Torres ventilação	6
Nebulizadores	7

---



Ar Condicionados	8
Desumidificadores	11
Ventoinhas	13
Torres ventilação	14
Refrigeradores	15

---



Ventoinhas de Pé	16
Nebulizadores	17

---



Ventoinhas de Pé	25
------------------	----

## INFORMAÇÕES ÚTEIS

---

### Departamento

Serviços Administrativos  
Assistência Técnica  
Departamento de Peças  
Departamento Comercial  
Gestão de Produto

### Contacto

Sónia Oliveira  
Sílvia Campos  
Hélder Saraiva  
Pedro Mourão  
Tiago Dias

### Email

sonia.oliveira@segrobe.com  
assistencia-tecnica@segrobe.com  
pecas@segrobe.com  
pedro.mourao@segrobe.com  
tiago.dias@segrobe.com

## LOCALIZAÇÃO

---

Rua Senhora de Campanhã 105  
4350-322 Porto  
Saída VCI - Mercado Abastecedor

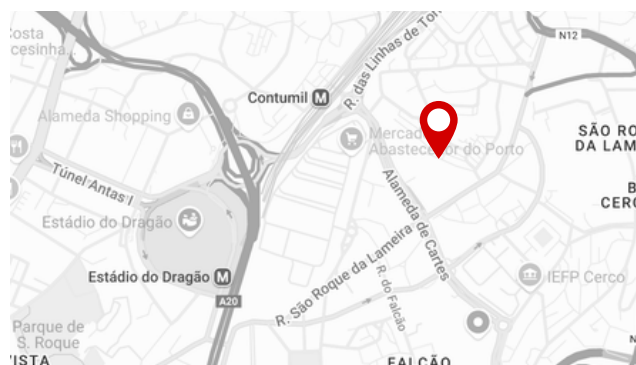

# Circulador de Ar G50055 Air Mastro

REF: 2FVG5005500 | EAN: 8055176404284



<b>ECO 50 WATT</b>	<b>8</b> Velocidades	 Oscilação 3D	 Controlo Remoto
 Display LED	<b>TIMER</b>	 Difusor de Aromas	 Montagem Simples

Dim: (Ø x A): 31 x 105 cm



Este circulador de ar possui um motor potente de 50W e um fluxo de ar intenso de até 7 metros, garantindo ventilação eficiente. Conta com 8 velocidades, controlo eletrónico com comando remoto e oscilações automáticas 3D: 70° na horizontal e 90° na vertical. Ajustável em 3 alturas (105 cm, 80 cm, 55 cm) e equipado com grelha de proteção para maior segurança. Lâmina de 17 cm de diâmetro, funcionamento silencioso (máx. 51 dB) e difusor de aromas. Montagem fácil, sem necessidade de ferramentas.

## Ventoinha de Pé G50048 Total Black Remote

REF: 2FVG5004800 | EAN: 8056095879375

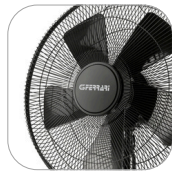

PÁS



**Ultra Silent**

49 dB(A)



**Modo SLEEP**

troca de ar para um descanso agradável



**Modo NATURAL**

brisa agradável para desfrutar do seu relaxamento

Motor potente e silencioso: 45W. Diâmetro das lâminas: 40cm. Altura: 133 cm. Grade de proteção para segurança. Controle eletrônico e remoto. 3 velocidades. Temporizador até 7.5 horas. 3 modos de funcionamento: normal, natural, sono. Rotação horizontal automática. Ajuste vertical da cabeça.

ECO <b>45</b> WATT	<b>3</b> Velocidades	Rotação automática	m <sup>3</sup> /h <b>3300</b> ar tratado
TIMER	Controlo remoto	00 °C Display Temperatura	<b>40 CM</b>

Dim: (Ø x A): 42 x 133 cm

## Ventoinha de Mesa G50047 Total Black 30

REF: 2FVG5004700 | EAN: 8056095879382



PÁS



**Ultra Silent**

47 dB(A)

Motor potente e silencioso: 40W. Diâmetro das lâminas: 30cm. Grade de proteção para segurança. 3 velocidades. Rotação horizontal automática. Ajuste vertical da cabeça. Montagem fácil sem ferramentas.

ECO <b>40</b> WATT	<b>3</b> Velocidades	m <sup>3</sup> /h <b>1900</b> ar tratado
Montagem Simples	Rotação automática	<b>30 CM</b>

Dim: (L x A x P): 34 x 50 x 28 cm

## Mini Ventilador G50039 Amico

REF: 2FVG500390 | EAN: 8056095871645



Mini ventilador USB. Motor silencioso. Diâmetro das pás: 10cm. Verticalmente ajustável até 300°. Corpo em metal com pás em alumínio. Grelha de proteção. Pode ligá-lo ao computador, power bank ou adaptador de corrente.



Dim: (L x A x P): 14,5 x 15 x 9 cm

## Ventoinha de Mesa G50026 Ponente Blue

REF: 2FVG500264 | EAN: 8058150119488



Motor potente e silencioso: 35W. Bobina do motor 100% cobre. Diâmetro das lâminas: 30cm. Corpo em metal. Grade de proteção para segurança. 3 velocidades. Oscilação horizontal automática. Ajuste vertical da cabeça.



Dim: (L x A x P): 34 x 40 x 23 cm

## Refrigerador sem Pás G50052 Cool Mastro

REF: 2FVG5005201 | EAN: 8056095879566



**Ultra  
Silent**  
46 dB(A)

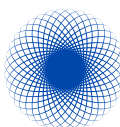

VENTILAÇÃO  
DIFUSA

Motor DC 35W: Baixo consumo, vento forte. Funcionamento s/ lâminas. Controlo eletrónico e remoto. 12 velocidades. Temporizador 12 horas. Rotação horizontal automática. Capacidade do recipiente: 2L. Função iónica para purificação do ar. Funções: refrigerador de ar e humidificador. Luz ambiente.

<b>ECO</b> <b>35</b> WATT	<b>MOTOR</b> <b>DC</b>	<b>12</b> Velocidades	<b>00</b> °C Display Temperatura
Rotação automática	<b>2</b> LITROS	Função Refrigeração	Função Iónica
Função Humidificador	<b>TIMER</b>	Controlo remoto	Luz de Cortesia

Dim: (Ø x A): 25 x 111 cm

## Torre de Ventilação G50051 Wind Mastro

REF: 2FVG5005101 | EAN: 8056095879573



**Ultra  
Silent**  
46 dB(A)

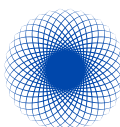

VENTILAÇÃO  
DIFUSA

Motor potente, 50W. Funcionamento sem lâminas. Controlo eletrónico e remoto. 3 velocidades. Temporizador 12 horas. Altura de 86 cm. Rotação horizontal automática.

<b>ECO</b> <b>50</b> WATT	<b>3</b> Velocidades	Rotação automática	<b>SEM</b> <b>PÁS</b>
<b>00</b> °C Display Temperatura	<b>TIMER</b>	Controlo remoto	

Dim: (Ø x A): 25 x 86 cm

Também disponível em:

● Cinzento | 2FVG5005100

## Nebulizador G50053 Klimas

REF: 2FVG5005301 | EAN: 8055176401245



### Modo SLEEP

troca de ar para um descanso agradável





### Modo NATURAL

brisa agradável para desfrutar do seu relaxamento



Este nebulizador possui um motor de 75W potente e silencioso, garantindo um ambiente fresco sem perturbações. Equipado com lâminas de 40cm, grade de proteção, controlo remoto e luz, oferece 3 velocidades, temporizador e rotação horizontal, adaptando-se facilmente às suas necessidades. Além disso, possui 3 modos de funcionamento, nebulizador de 145 ml/h e capacidade de 2,5L, proporcionando até 15/17 horas de funcionamento contínuo, tudo isso com a conveniência de rodas para transporte fácil.

<b>75 WATT</b>	<b>3</b> Velocidades	 Rotação automática	 Controlo remoto
<b>00</b> Display LED	<b>TIMER</b>	<b>40 CM</b>	

Dim: (L x A x P): 44 x 125 x 40 cm

## Torre de Ventilação G50049 Tramontana

REF: 2FVG5004901 | EAN: 8056095879368

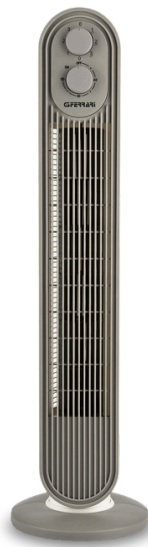
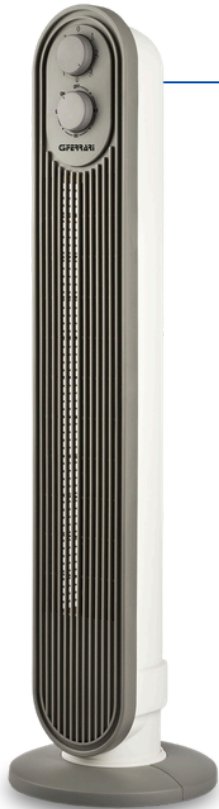

44 dB(A)

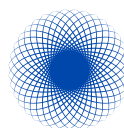

VENTILAÇÃO DIFUSA

Motor potente e silencioso: 45W. 3 velocidades. Altura: 80 cm. Grade de proteção para segurança. Rotação horizontal automática. Montagem fácil sem chave de fenda.

<b>ECO 45 WATT</b>	<b>3</b> Velocidades	 Rotação automática	<b>m3/h 1100</b> ar tratado
<b>TIMER</b>	 Montagem Simples		

Dim: (Ø x A): 42 x 80 cm



# Ar Condicionado Portátil Milo INVERTER SUPER SILENT

REF: 6A398400045 | EAN: 8013557700448

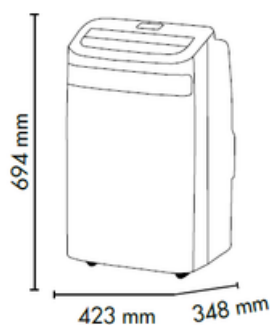

Dim: (L x A x P): 42,3 x 69,4 x 34,8 cm



O primeiro ar condicionado portátil **DC Inverter**, o ARGO MILO INVERTER SUPERSILENT, ajusta a sua capacidade de acordo com as necessidades reais, proporcionando um conforto ideal, constante e silencioso. O uso de um ventilador axial, com elevado fluxo de ar e baixa frequência, ajuda a reduzir o nível de ruído percebido e a otimizar o fluxo de ar no ambiente. Design minimalista, faixa prateada com visor LCD, estilo contemporâneo. Funções completas, bomba de calor, Wi-Fi.

Compressor **Inverter de cilindro duplo**, otimizando o consumo de energia e os níveis de ruído. Elevado fluxo de ar com baixas frequências, graças ao **ventilador axial muito silencioso**. **Isolamento duplo** do compressor, encapsulado na sua carcaça. Design contemporâneo, acabamento mate, faixa prateada com **visor LCD** retroiluminado. Abertura superior motorizada com oscilação automática ou posição fixa. Painel de controlo sensível ao toque, **comando à distância com visor LCD retroiluminado, Wi-Fi**. Função "Sleep": conforto durante a noite. Função "Memory": reinicialização automática após falha de energia, mantendo as últimas definições. Função "Autodiagnóstico" apresenta erros no visor, simplificando as operações de manutenção. **Filtro de ar lavável** e fácil de remover. **Vaporização automática** do condensado no modo Refrigeração. Possibilidade de descarga contínua do condensado no modo Desumidificação. Máxima portabilidade, com práticas rodas multidirecionais e pegas laterais integradas. Mangueira de exaustão, **adaptador para janela e kit para instalação em janela fixa incluídos**.



# Ar Condicionado Portátil Milo Plus R290 HP

REF: 6A398400016 | EAN: 8013557700158

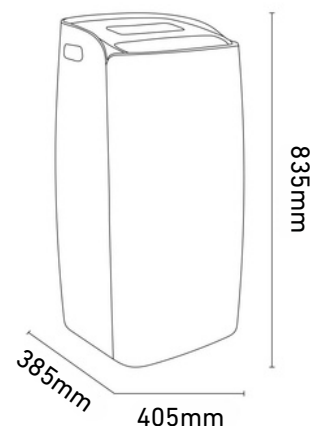

Dim: (L x A x P): 40.5 x 83.5 x 38.5 cm



Wifi integrado e APP dedicada para controlar o seu conforto onde e como quiser; Saída de ar superior motorizada, oscilante e controlável com o comando; Painel de controlo digital multifunções e display LED; Temporizador ON / OFF digital programável (24h); Funções: Ventilação, Desumidificação e Aquecimento; Modo "Auto": seleciona automaticamente o modo com base na temperatura definida; Função "Pre-aquecimento smart": o ar é libertado para o ambiente quando está quente; Função "iFeel": concede a temperatura desejada no ponto exato do comando; Função "Sleep": conforto durante o sono; Função "Memória"; Função "X-Fan": evita a formação de fungos e bactérias; Função "Autodiagnóstico", mostrando erros no display; Ventilador de 3 velocidades (baixo, medio, alto) + Auto; Filtro de ar lavável, fácil de remover; Vaporização automática de condensação no modo de ventilação; Possibilidade de descarga contínua da condensação no modo de desumidificação; Maxima portabilidade, com rodas multidirecionais práticas e pegas laterais; Mangueira de exaustão, adaptador de janela e kit para instalação incluídos.

## Ar Condicionado Portátil Elite Plus

REF: 6A398400042 | EAN: 8013557700417



Design elegante e suave com acabamento de alta qualidade. Wifi integrado com aplicação. Bomba de calor incorporada. Teclas táteis e visor LED. Funções: Refrigeração, Ventilação, Aquecimento e Desumidificação. Controlo remoto com ecrã LCD. Inclui funções "Sleep", "Swing", "Memória" e auto-diagnóstico. Filtros de ar laváveis e vaporização automática. Equipado com rodas multidirecionais e pegas laterais. Mangueira de exaustão, adaptador de janela incluídos.

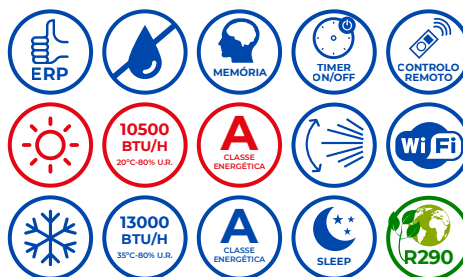

Dim: (L x A x P): 43 x 70 x 35 cm

## Ar Condicionado Portátil Lari Art

REF: 6A398400038 | EAN: 8013557700370



Design minimalista, acabamento mate branco. Painel de controlo digital e controlo remoto. Temporizador 24h ON/OFF. Funções de Refrigeração, Ventilação e Desumidificação. Função "Sleep", "Bloqueio de crianças" e "Memória". Função "Auto-diagnóstico" para detetar erros. Ventilador de duas velocidades. Filtro de ar lavável e vaporização automática. Equipado com rodas multidirecionais e pegas laterais. Inclui adaptador de janela e kit de instalação de porta como padrão.

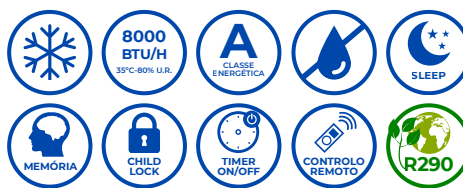

Dim: (L x A x P): 31.5 x 69.8 x 31 cm



# Desumidificador Dry Pury Evo WF 41

REF: 6A492000099 | EAN: 8013557513871

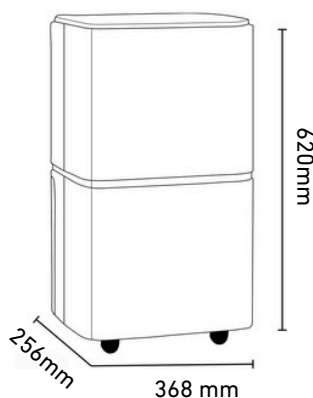

Dim. (L x A x P): 37 x 62 x 25,6 cm



Com capacidade para desumidificar até 41 L/dia, este modelo apresenta um design compacto e elegante em branco mate com detalhes em azul. Equipado com filtro de carbono ativado anti-poeira, garante ar mais limpo e saudável. O LED indicador de humidade permite acompanhar facilmente os níveis no ambiente, e a conectividade WiFi, com controlo remoto via app, oferece total comodidade. O higróstato ajustável (30-80%), a função "secagem de roupas" e o modo "Auto" proporcionam flexibilidade para diferentes necessidades. Além de ser extremamente silencioso, conta com temporizador (1-24h), bloqueio de segurança, aviso de reservatório cheio e opção de drenagem contínua para maior praticidade. O sistema de descongelamento automático e a função de "Memória" garantem eficiência em qualquer condição, e as rodas multidirecionais facilitam o transporte em qualquer espaço.



## Desumidificador Dry Pury Evo WF 31

REF: 6A492000100 | EAN: 8013557513888

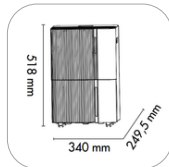

Capacidade de desumidificação: 31 L/24 h. Design compacto em branco mate com detalhes azuis. Filtro de carbono ativado anti-poeira. WiFi padrão e app para controlo remoto. LED indicador de humidade. Higróstato ajustável (30-80%). Função "secagem de roupas" e modo "Auto". Muito silencioso. Temporizador 1-24 h. Bloqueio de segurança. Opera de 5 a 35 °C. Descongelamento automático. Função "Memória" e rodas multidirecionais. Refrigeração natural.



Dim. (L x A x P): 34 x 51,8 x 24,9 cm

## Desumidificador Dry Pury Evo WF 21

REF: 6A492000098 | EAN: 8013557513864



Capacidade de desumidificação: 21 L/24 h. Design compacto em branco mate com detalhes azuis. Filtro de carbono ativado anti-poeira. WiFi padrão e app para controlo remoto. LED indicador de humidade. Higróstato ajustável (30-80%). Função "secagem de roupas" e modo "Auto". Muito silencioso. Temporizador 1-24 h. Bloqueio de segurança. Opera de 5 a 35 °C. Descongelamento automático. Função "Memória" e rodas multidirecionais. Refrigeração natural.



Dim. (L x A x P): 30,5 x 49,5 x 23,5 cm

Também disponível: Evo WF 17 | 8013557513857



## Desumidificador Dry Pury Evo 13

REF: 6A492000096 | EAN: 8013557513840

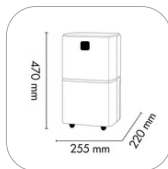

Capacidade de desumidificação: 13 L/24 h. Filtro de carbono ativado anti-poeira. LED indicador de humidade. Higróstato ajustável (30-80%). Função "secagem de roupas". Silencioso. Temporizador 1-24 h. Bloqueio de segurança. Opera de 5 a 35 °C. Aviso de reservatório cheio. Drenagem contínua. Descongelamento automático. Função "Memória" e rodas multidirecionais. Refrigeração natural.



Dim. (L x A x P): 25,5 x 47 x 22 cm

Também disponível:

Pury Evo 11 | 8013557513833

## Ventoinha de Chão Boxy

REF: 6A398200038 | EAN: 8013557800063

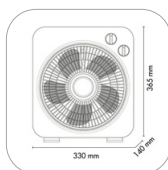

Design elegante e extremamente silencioso. Acabamento brilhante em branco puro, com detalhes em cinza médio. Fluxo de ar direto ou helicoidal: ideal para grandes espaços. Rotação de 360° da grelha frontal. 5 lâminas com 25cm de diâmetro. Motor de alumínio. Consumo máximo de energia: 50 W. Pega traseira para transporte fácil. 3 velocidades. Temporizador de até 120min. Muito silencioso, devido à forma especial das lâminas.



Dim. (L x A x P): 33 x 36,5 x 14 cm



# Ventilador e Purificador digital com Motor DC - ARGO Pury Tower



REF: 6A398200042 | EAN: 8013557800247

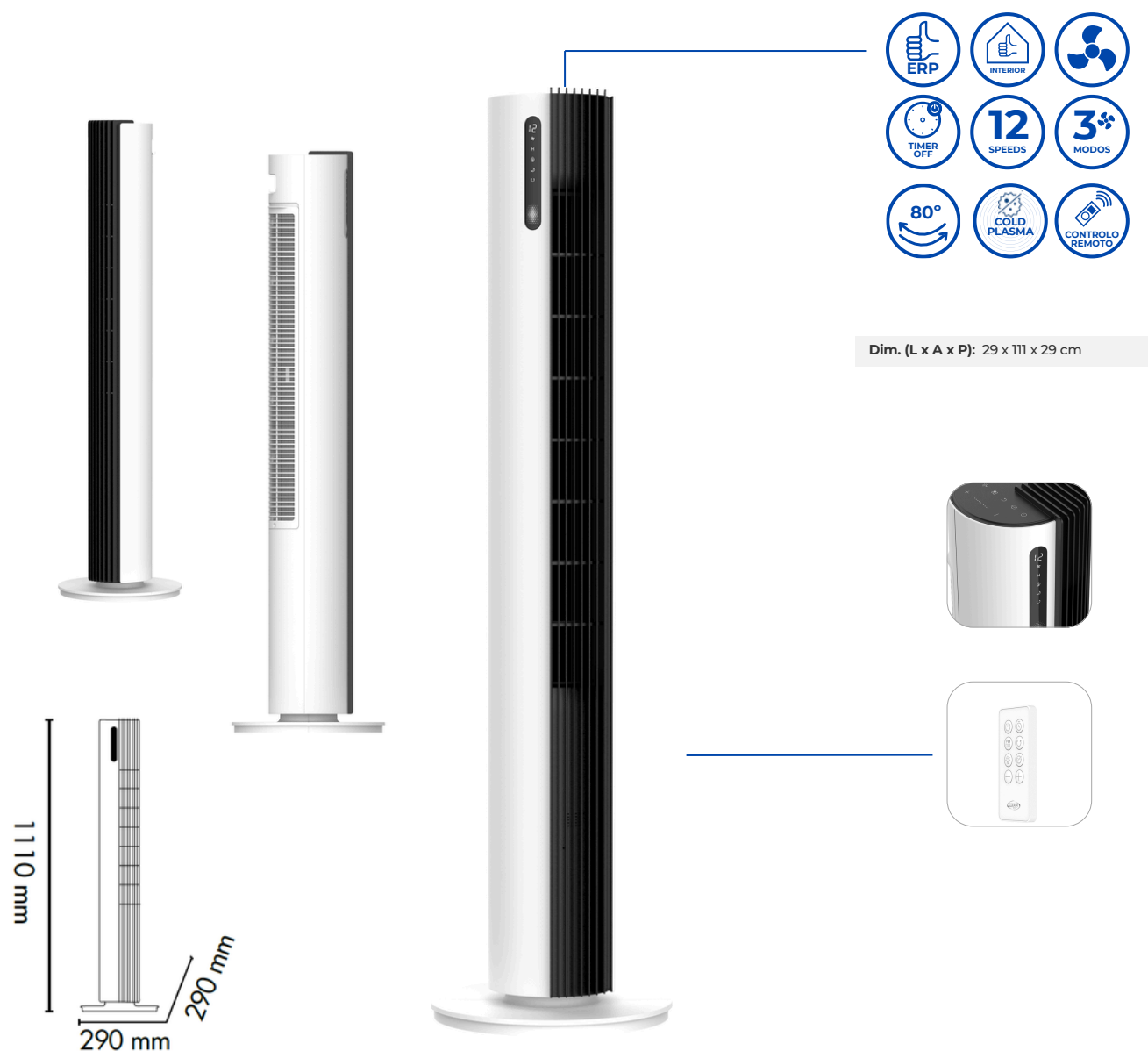

Uma torre multifuncional extremamente elegante, a **ARGO PURY TOWER** foi criada para garantir o conforto natural durante todo o ano, proporcionando uma circulação de ar a **12 velocidades**, com níveis de ruído e consumo de energia personalizáveis. Graças ao sistema de **purificação por plasma frio** integrado, produz iões negativos e positivos que, ao ligarem-se às partículas poluentes, as destroem. Design elegante, acabamento branco brilhante, materiais refinados. Grelha de saída de ar com design diferenciado e parte superior em preto mate. **Painel de controlo sensível ao toque**, LEDs indicadores de funcionamento, visor frontal retroiluminado. Comando à distância fino e fácil de usar, para ser armazenado num compartimento especial na parte traseira. Função adicional de purificação por "plasma frio". **Motor DC: configurações de múltiplas velocidades, baixo nível de ruído, poupança de energia.** 12 velocidades de ventilação, controladas pelo painel de controlo e pelo comando à distância. **3 modos de funcionamento** (Normal, Natural, Sono) para o máximo conforto em todos os momentos. Saída de ar otimizada (altura de 1,1 m). Estrutura interna otimizada para obter um funcionamento estável. Eficácia garantida pelo fluxo de ar potente e pela possibilidade de **oscilação até 80°**. Temporizador de 1 a 12 horas. Função de redução automática do brilho (para 30%) após 1 minuto de inatividade do painel de controlo.



## Torre de Ventilação Aspire Tower

REF: 6A398200021 | EAN: 8013557617340



Design especial e atraente, com atenção aos detalhes e acabamento, fácil de usar e transportar. O prático visor, posicionado na parte superior, permite uma utilização rápida das funções. Combina com qualquer ambiente. A eficiência é também garantida pelo seu **potente fluxo de ar** e pela possibilidade de **rotação de 80°**. **3 velocidades** de ventilação selecionáveis pelo painel de controlo e/ou por controlo remoto. Temporizador de funcionamento de **1 a 7,5 horas**, em incrementos de 30 minutos.



Dim: (L x A x P): 22 x 73,5 x 22 cm

## Refrigerador Polifemo ZEUS

REF: 6A398500002 | EAN: 8013557750023



Design patenteado do produto, do sistema de abertura do tanque e da grelha frontal. Cor branca pura. **Sistema patenteado VORTEX**: fluxo de ar circular, grande área refrigerada, baixo nível de ruído. Muito potente, tem um **fluxo de ar 3 vezes superior aos valores médios: 966 m<sup>3</sup>/h**. Alcance do ar até **10 m** e formato cónico do fluxo de ar: alta eficiência. Pode reduzir a temperatura ambiente em alguns graus. Oferece diversas opções de ventilação personalizada (**Natural/Normal/Dormir**) 3 velocidades do ventilador (**alta/média/baixa**) Rotação automática da saída de ar Comando remoto intuitivo, que pode ser guardado num compartimento especial. **Temporizador de funcionamento (1-2-4-7 horas)** **Filtros traseiro e lateral anti-pó** e painel evaporativo tipo **colmeia de alta eficiência**, facilmente removível para limpeza. **Depósito de 6 litros, com sistema de abertura patenteado para fácil remoção**. Pega prática para transporte e rodas com rotação de 360°. Caixas térmicas incluídas com a unidade.



Dim: (L x A x P): 38,4 x 69,1 x 29,7 cm

## Ventoinha de Pé HMSF-9BK

REF: 5HHMSF-9BK | EAN: 5949088570508



Potência de 19W com oscilação vertical de 90° e múltiplas opções de oscilação horizontal. Smart Fan: ajuste automático da velocidade conforme a temperatura ambiente. Função "Memória". 9 velocidades e 3 modos: "Sleep", "Normal" e "Strong". Equipada com 7 pás para ventilação suave e silenciosa (52 dB). Possui temporizador programável até 8 horas.



Dim: (L x A x P): 40 x 120,5 x 40 cm

## Ventoinha de Pé HMSF-3WH

REF: 5HHMSF-3WH | EAN: 5949088570478



Ventoinha 3 em 1. Potência de 48W. Altura ajustável em 3 modos de utilização. 8 níveis de velocidade e 5 pás para uma ventilação eficiente. Temporizador até 8 horas. Oscilação lateral automática. Painel com ecrã LED e controlo remoto incluído.



Dim: (L x A x P): 41 x 130 x 41 cm

## Ventoinha Recarregável HEINNER 4000GR

REF: 5HHMF-LC4000GR | EAN: 5949494038463



Ventilador Dobrável 180° com **Bateria 4000mAh**. Compacto, potente e extremamente prático. O design **dobrável a 180°** permite fácil arrumação e transporte. Equipado com bateria de 4000mAh recarregável (**ligação USB Tipo C**), oferece total liberdade sem fios. Com controlo digital intuitivo, 4 velocidades ajustáveis e **potência de 5W**, adapta-se a qualquer ambiente. Autonomia até **15 horas em modo silencioso ou 4 horas na velocidade máxima**. Eficiência e conforto, onde e quando precisar.



Dim: (L x A x P):

## Nebulizador Exterior HEINNER 18 GREY

REF: 5HHMF-18GREY | EAN: 5949088570461



**Ventilador com Nebulização e Ionizador – 95W**  
Mais do que um ventilador, uma solução completa para refrescar e purificar o ambiente. Com **3 níveis de velocidade** (normal, natural e silencioso), oscilação lateral e **3 lâminas de alto desempenho**, garante uma ventilação eficaz e uniforme. Equipado com bocal de **pulverização 360°** e **depósito de 1,8L**, proporciona até **10 horas de humificação** contínua. Inclui **gerador de iões integrado** para um ar mais saudável e ajuste automático da velocidade conforme a temperatura ambiente. Com **temporizador até 8 horas**, controlo remoto e elegante tampa frontal prateada, alia conforto, tecnologia e design num só equipamento.



Dim: (L x A x P): 46 x 132 x 38 cm

## Ventoinha de Pé FSF-MAT24DC-BL

REF: 5FFSF-MAT24DC-BL | EAN: 5949494038746



Ventoinha 2 em 1 com aromaterapia. Motor DC silencioso ( $\leq 32\text{dB}$ ) e 5 pás para uma ventilação suave e eficiente. Altura ajustável. Controlo intuitivo através de ecrã LED com teclas táteis e controlo remoto. Oferece 9 níveis de velocidade, modo TURBO, oscilação horizontal de  $85^\circ$  e vertical ajustável em  $30^\circ$ ,  $60^\circ$  ou  $135^\circ$ . Timer até 9 horas. Potência de 24W.

<b>24</b> WATT	<b>9</b> VELOCIDADES	<b>2</b> ALTURAS	<b>5</b> PÁS
CONTROLO REMOTO	OSCILAÇÃO HORIZONTAL	$135^\circ$	AROMA TERAPIA

Dim: (L x A x P): 36 x 108 x 30 cm

## Ventoinha de Pé FSF-MAT35BG-GR

REF: 5FFSF-MAT35BG-GR | EAN: 5949494038739



Ventoinha 2 em 1 com aromaterapia. 3 pás para uma ventilação suave e eficiente. 2 modos de altura ajustável. Controlo intuitivo através de ecrã LED com teclas táteis e controlo remoto. Oferece 4 níveis de velocidade, modo TURBO, oscilação horizontal de  $60^\circ$ . Temporizador de até 9 horas. Potência de 35W.

<b>35</b> WATT	<b>4</b> VELOCIDADES	<b>2</b> ALTURAS	<b>3</b> PÁS
CONTROLO REMOTO	OSCILAÇÃO HORIZONTAL	AROMA TERAPIA	

Dim: (L x A x P): 33,4 x 108,8 x 30 cm



**Morada:**

Rua Senhora de Campanhã 105  
4350-322 Porto  
Saída VCI - Mercado Abastecedor

**Contactos:**

Telf. 226 187 343  
(custo da chamada para a rede fixa nacional)  
Email: [segrobe@segrobe.com](mailto:segrobe@segrobe.com)

**WWW.SEGROBE.COM**

**G3FERRARI** - [www.g3ferrari.net](http://www.g3ferrari.net)

**ARGO** - [www.argoclima.com](http://www.argoclima.com)

**HEINNER** - [www.heinner.com](http://www.heinner.com)

**FRAM** - [www.framelectrocasnice.ro](http://www.framelectrocasnice.ro)

**Assistência Técnica:**

Telf. 226 174 005  
(custo da chamada para a rede fixa nacional)  
Email: [assistencia-tecnica@segrobe.com](mailto:assistencia-tecnica@segrobe.com)

Para consultar os postos de assistência  
deve aceder a: **[www.segrobe.com](http://www.segrobe.com)**

---

A SEGROBE reserva-se o direito de alterar as características e preço dos produtos que figuram neste catálogo sem qualquer aviso prévio.

Consulte todos os nossos preços em [www.segrobe.com](http://www.segrobe.com).  
Ressalvam-se erros tipográficos e ortográficos.

